

筒射灯-系列 规格书

# P2R55L

— 萤火2代 系列



## 【基础参数】

- 工艺材质:AL6063-T5,表面喷涂
- 外观颜色:白色(RAL9003)可选
- 发光方向:下发光
- 光束角:20°/30°/40°可选
- UGR值:UGR≤19(X=4H,Y=8H)
- 调光方式:非调光/1-10V调光/DALI调光可选
- 色容差:SDCM≤3(ANSI)
- 成品显指:90
- 成品色温:2700/3000/4000K可选
- 输入电压:AC220-240V
- 产品应用:室内
- 安装方式:无边嵌入
- 电源安装:外置
- 防水等级:IP20
- 产品认证:CE、ROHS、Reach
- 质保年限:3年

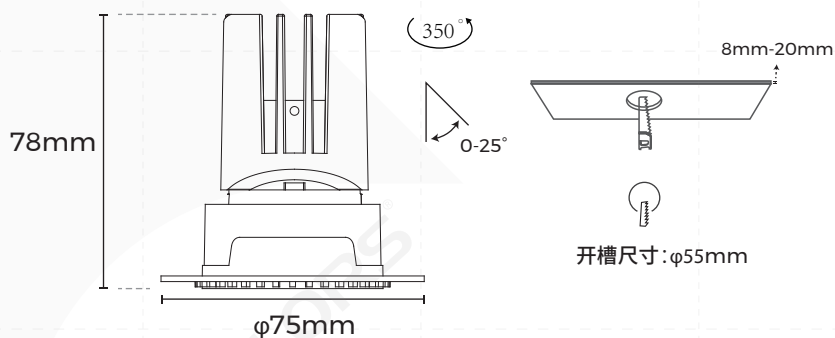

## 【灯具参数】

商城型号	产品尺寸 (mm)	开孔尺寸 (mm)	输入电压 (V)	额定电流 (A)	典型功率 (W)	光束角 (°)	显指 (CRI)	色温 (CCT)	流明 (LM)
P2R55L	φ75*78	φ55	AC220V-240V	0.18	8	20°	>90	2700K	340
								3000K	360
								4000K	390
						30°		2700K	455
								3000K	480
								4000K	515
						40°		2700K	530
								3000K	560
								4000K	600

### 备注:

- 1、以上参数基于Ra90,3000K光源进行测试;
- 2、光通量允许有±10%的误差范围;
- 3、光源的输入电压为36V,输入电流为180mA;
- 4、以上参数均为典型值。

# 【产品配光曲线】

·光束角:20°

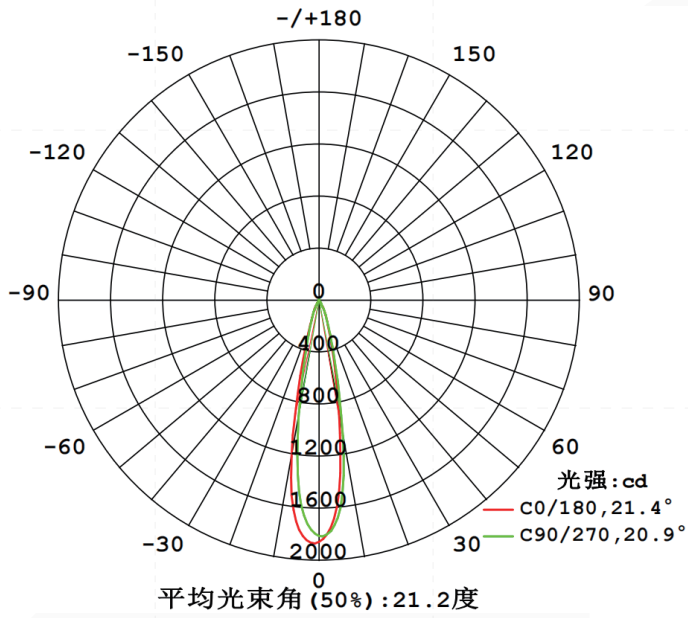

配光曲线图

光通输出: 155.2 lm

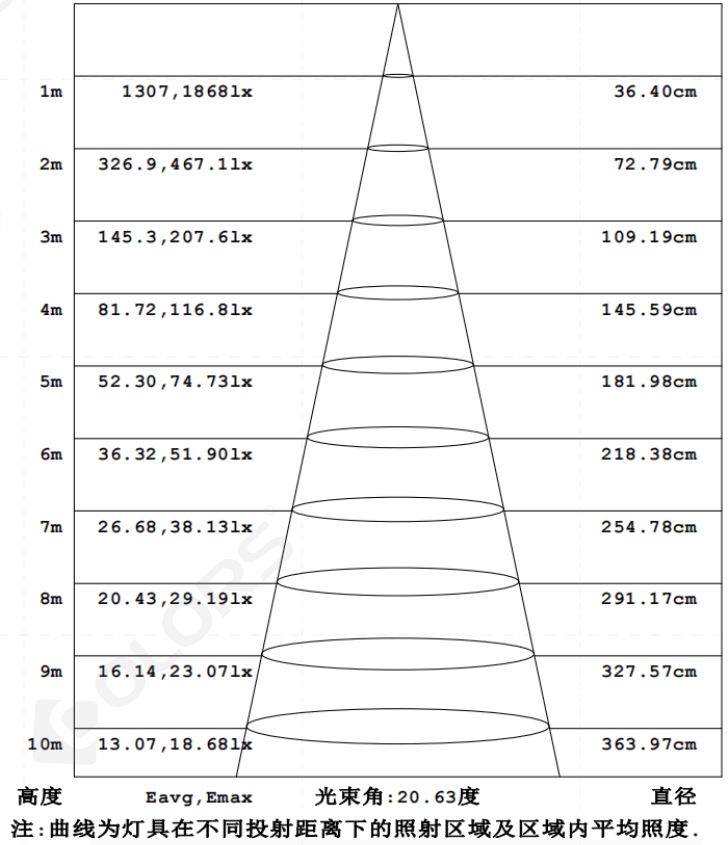

平均有效照度图

·光束角:30°

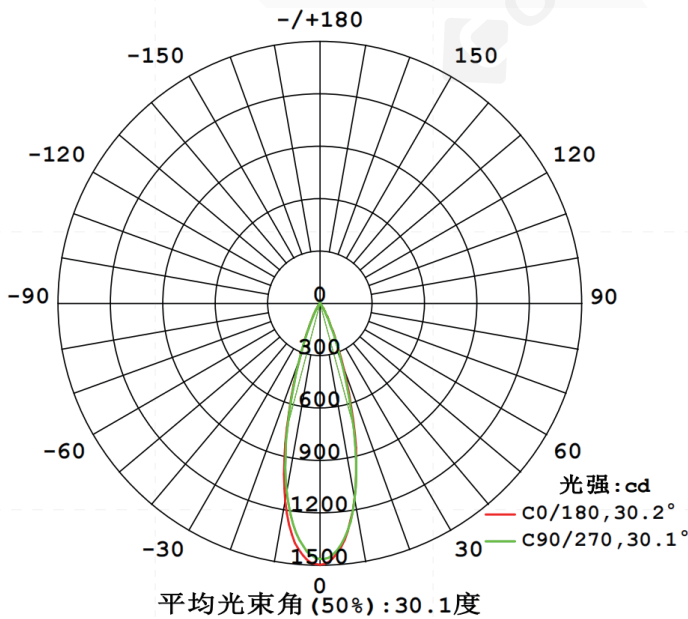

配光曲线图

光通输出: 234.4 lm

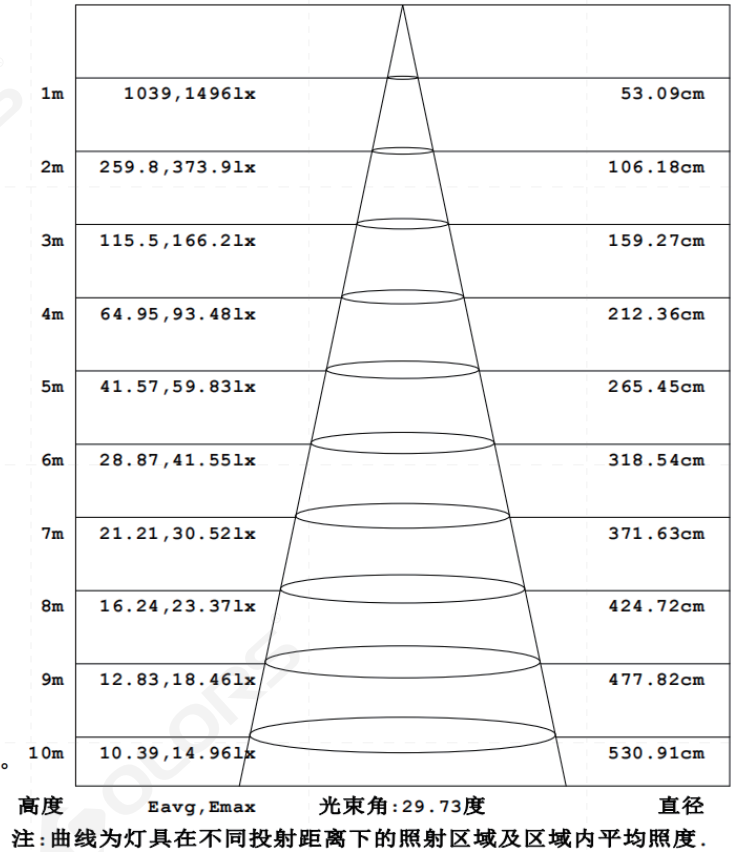

平均有效照度图

·光束角:40°

光通输出:348.9 lm

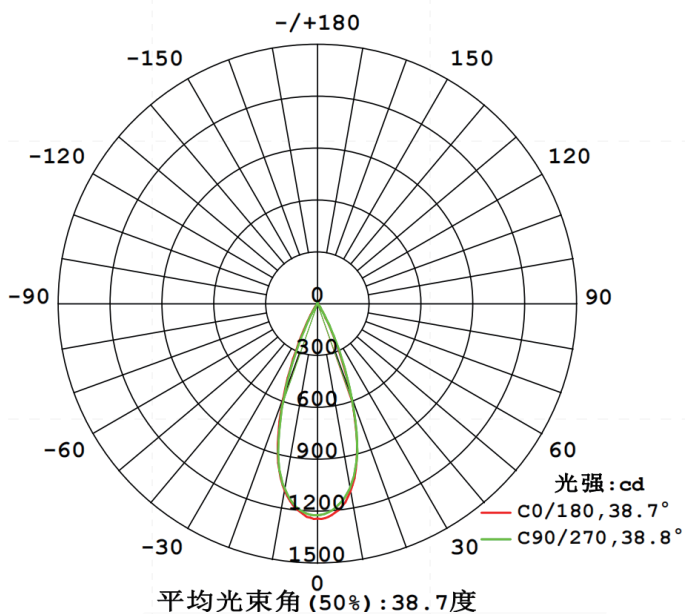

配光曲线图

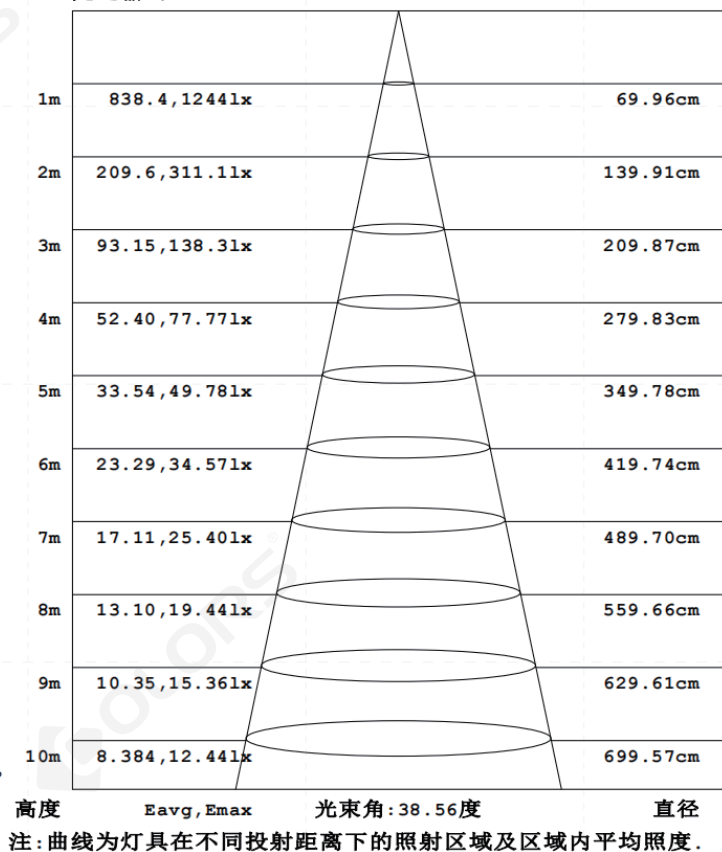

平均有效照度图

### 【包装信息】

产品型号	尺寸 (mm/盒)	产品数量/盒	产品数量/箱	产品净重/ (kg)	每箱净重/ (kg)	毛重 (kg)	尺寸 (mm/箱)
DL-P2R55L08-N930W20	105*85*120	1	50	0.19	9.5	11.8	550*450*260

### 【注意事项】

- 非专业人员, 禁止对产品进行安装、拆卸和维修; 灯具用于照明, 并根据电力法律法规和安装说明进行安装/拆除。
- 在安装过程中请避免对产品进行刮花、扭曲以及不规则的弯曲, 否则会有可能给产品造成无法修复的损伤。
- 裁剪时请使用专业裁剪工具
- 严禁使用任何酸性、碱性粘接剂固定产品。
- 产品仅适用于室内干燥场所, 请勿应用在户外, 海边, 潮湿浸水等环境。